

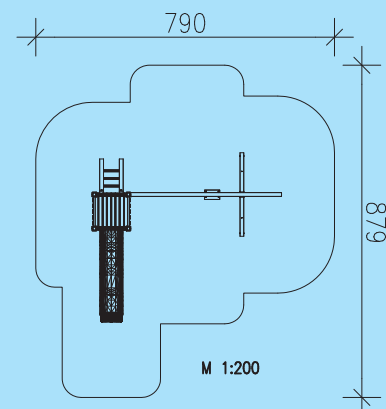

Turmkombination Spatz 055







- 1 Stk. Spielturm ohne Dach
Podestfläche 1 x 1 m
Podesthöhe 1,50 m
- 1 Stk. Aufstiegsleiter mit Eschensprossen
- 2 Stk. Brüstungselemente mit Eschensprosse
- 2 Stk. Brüstungselemente farbige Bretter
- 1 Stk. Kunststoffrutsche mit Welle
3,20m lang mit abriebfester Oberfläche
- 1 Stk. Schaukelbalken, Leimbinder 18 cm hoch, 4,00m lang
- 1 Paar Wartungsfreie Schaukelgelenke
- 1 Stk. Sicherheitsschaukel mit Kette
- 1 Stk. A-Stützelement
- 1 Stk. Strickleiter



Leimbinder 100/100 mm bzw. 100/180 mm, gehobelt
 Verbindungsschrauben feuerverzinkt
 Metallteile Edelstahl bzw. feuerverzinkt
 Gewicht des schwersten Einzelteiles: 40 kg

Holz: Kiefer, kesseldruckimprägniert, Schutzklasse 4

Geräteabmessung: 500x447x235cm
 Fallschutz: Rasen, Fallschutzplatten, Kies,
 Rindenmulch, Sand, Hackschnitzel
 Fundamente: 5 Stk. 400/400/400 mm
 4 Stk. 600/400/400 mm

 Ab 3 Jahre
  50,30 m²
  1,50 m
  2 x 8 Std.
  KD 4
  1,50 m